

VOUWWAND

FIESTA 42

Systeembeschrijving



Productinformatie

De vouwwand FIESTA 42 is een thermisch niet-onderbroken systeem met aan boven- of onderzijde lopende geleiding. De totale glaswand kan tot een smal, ruimtebesparend pakket worden gevouwen. Deze wand is daardoor bijzonder geschikt als royale beglazing voor veranda's, terrasoverkappingen en terrassen van restaurants/hotels.

Samen met het venster- en deursysteem van het systeemtype FIESTA 42 kan een op elkaar afgestemd compleet systeem worden ontworpen.

Systeemkenmerken

- Vouwwand van thermisch niet-onderbroken aluminium profielen
- Aan onder- of bovenzijde lopend systeem
- Beglazing: 4 tot 27 mm
- Vleugelbreedte maximaal 1000 mm
- Installatiehoogte maximaal 2700 mm
- Raillengtes tot 6700 mm zonder stootvoeg
- Hoogwaardige, cardanisch gelagerde loopwieltjes met roestvrijstalen kogellagers
- Opening: naar links, rechts, vanuit het midden of aan beide kanten naar binnen of naar buiten vouwend
- Standaardhoeken met 90° of 135°
- Zwarte siliconenvrije systeemafdichtingen met coating van glijpolymeer
- Grepen van Hoppe (Toulon-serie)
- Verkrijgbaar in de Sunparadise TREND-kleuren en in naturel geanodiseerd E6/EV1 zonder meerprijs

Opties

- Meerpuntssluiting op de loopdeur
- Verbredingsprofielen 40, 60 en 100 mm
- Compensatieprofiel 54 mm
- Hoekoplossingen met vaste of meebewegende stijlen
- Verzonken vloeraansluiting mogelijk
- Reinigingsdoorn (indien technisch haalbaar)
- In de vouwelementen kunnen stijlen, raamvleugels of ventilatieroosters worden geïntegreerd.

Prestatiegegevens



Weerstand tegen wind

tot klasse C1/B2, EN 12210



Waterdichtheid

tot klasse 7A (300Pa), EN 12208



Luchtdichtheid

tot klasse 4 volgens EN 12207



Vleugelgewicht

tot maximaal 60 kg

De actuele controlewaarden en certificaten vindt u online op: www.sunparadise.com

Dit is de vouwwand FIESTA 42

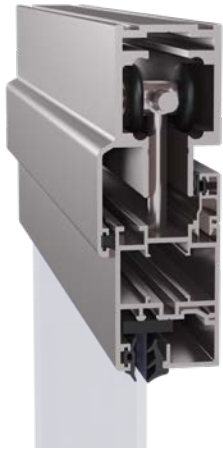

1

Aan boven- of onderzijde lopend

- Het systeem kan worden geleverd boven- of onderzijde lopend.
- Beide versies kunnen in hoogte worden veresteld dankzij in hoogte verstelbare wielen.
- Hoogwaardige, cardanisch gelagerde loopwielletjes met roestvrijstalen kogellagers voor duurzame installaties.



2

Gebruikersvriendelijke details

- De vloerrailstop kan worden neergeklapt om te voorkomen dat vuil binnendringt.
- Verzonken onderrail voor een barrièrevrije doorgang.

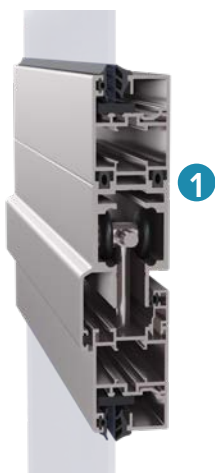

3

Op elkaar afgestemd compleet systeem

- Het profielsysteem van de vouwwand FIESTA 42 kan worden uitgebreid met de systemen voor vensters, vaste elementen en deuren van de FIESTA 42-lijn.
- De aluminium profielen zijn perfect op elkaar afgestemd en vullen elkaar perfect aan.

1

- Zowel technisch (geraffineerd koppelingsdetail) als optisch kan een samenhangend compleet systeem worden ontworpen.

Diagram

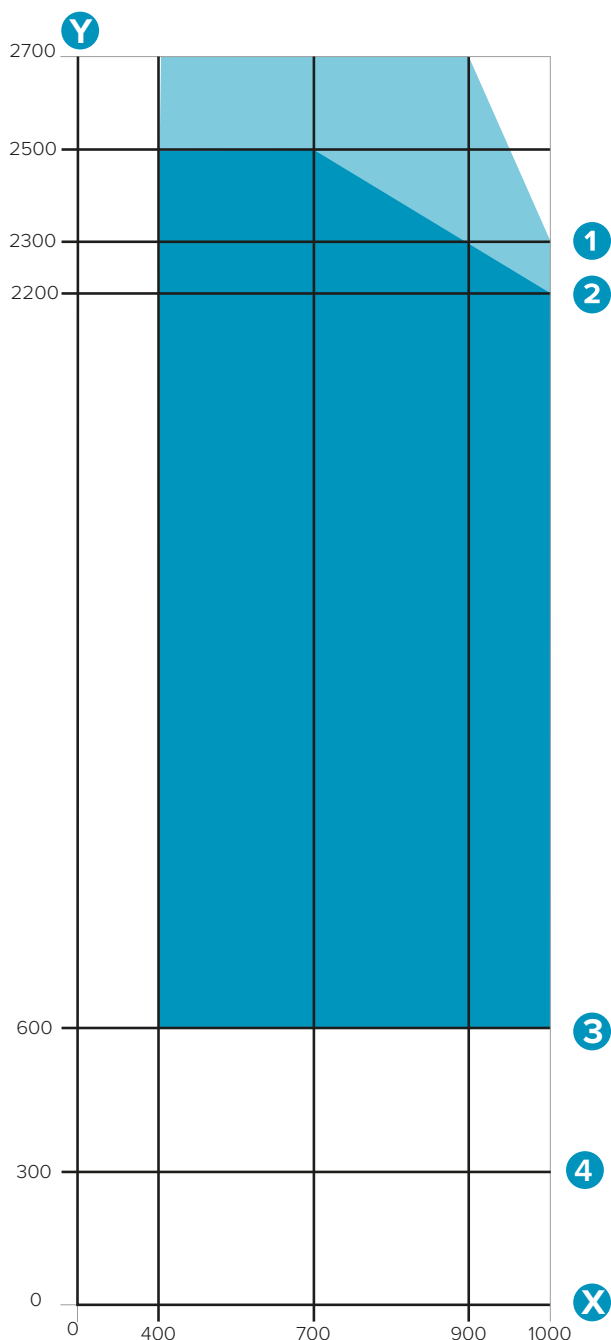

Y Installatiehoogte (max. 2700 mm)

X Vleugelbreedte (max. 1000 mm)

1 Max. vleugelhoogte bij max. vleugelbreedte element = 2300 mm

2 Max. vleugelhoogte bij max. vleugelbreedte draaivleugel = 2200 mm

3 Min. vleugelhoogte = 600 mm

4 Min. greephoogte = 300 mm vanaf de onderkant van het vleugelprofiel tot aan het midden van de greep

Toe te passen vleugelafmetingen bij elementen

Toe te passen vleugelafmetingen bij draaivleugels

Houd rekening met het volgende:

- Dit diagram heeft betrekking op de installatiehoogte inclusief profiel.
- De vleugelbreedte komt altijd overeen met de installatiebreedte gedeeld door het aantal vleugels.
- Bij de dimensionering moet rekening worden gehouden met het vleugelgewicht van maximaal 60 kg.

Berekening van een benadering van het vleugelgewicht:

$2,6 \times \text{aantal mm glas (glasdikte)} \times \text{installatiehoogte (m)} \times \text{vleugelbreedte (m)}$

Openingsvarianten

Naar binnen openend (van binnenuit gezien)

I-3R

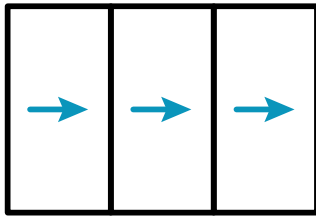

I-5R

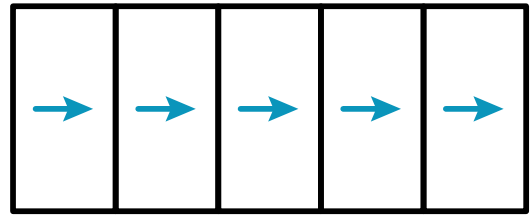

I-4R

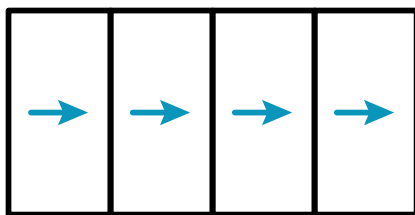

I-4LR

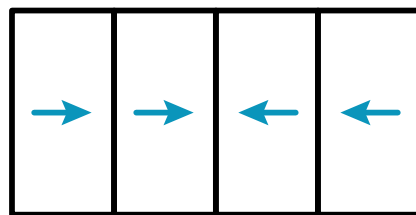

I-2L 2R

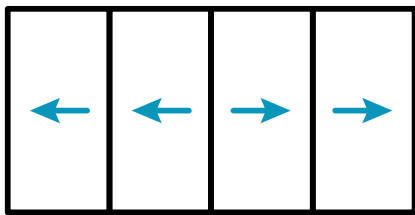

I-2LR 2LR

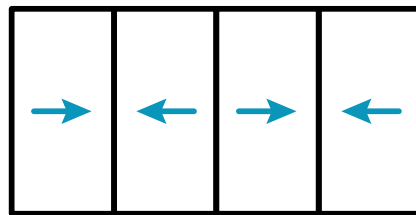

I-1L 3R

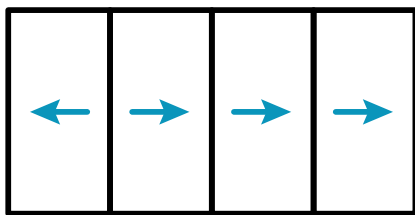

I-1L 4LR draai

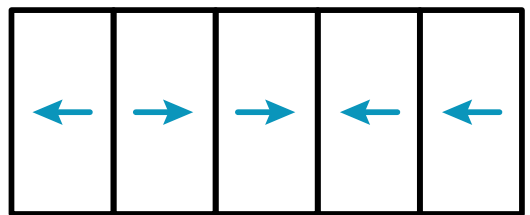

I-2L 3R

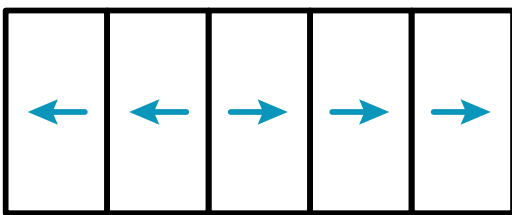

I-2LR 3R

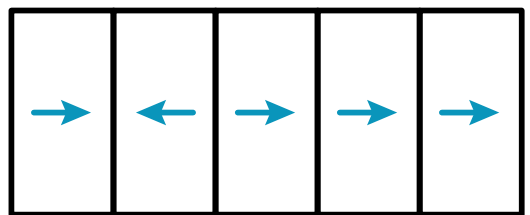

Naar buiten openend (van binnenuit gezien)

I-3R

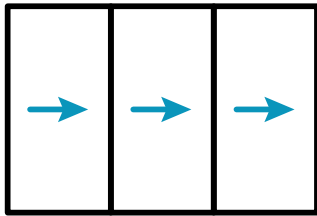

I-5R

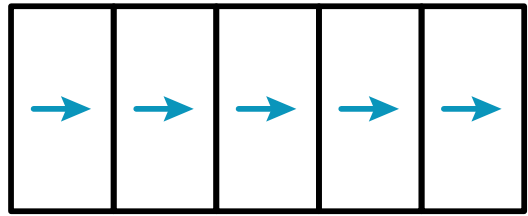

I-4R

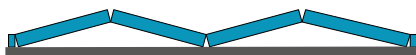
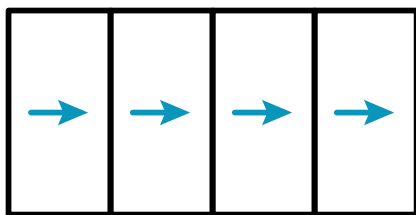

I-4LR

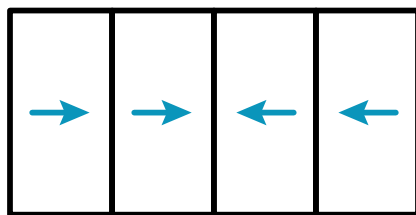

I-2L 2R

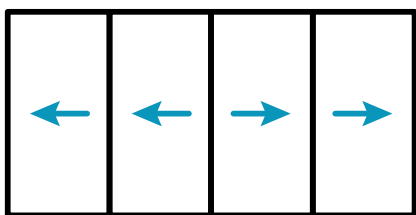

I-2LR 2LR

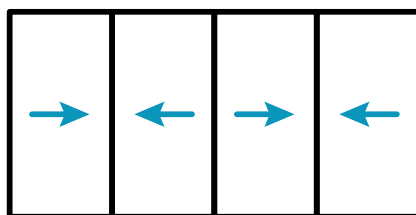

I-1L 3R

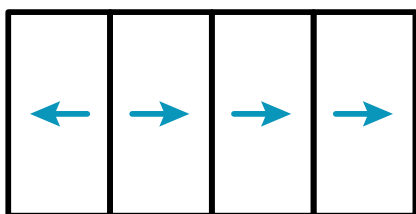

I-1L 4LR draai

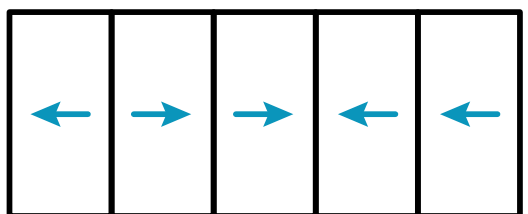

I-2L 3R

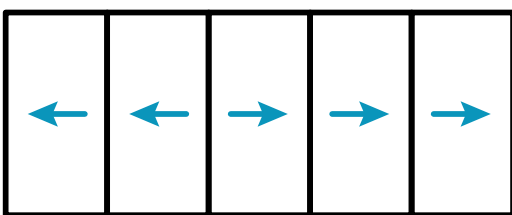

I-2LR 3R

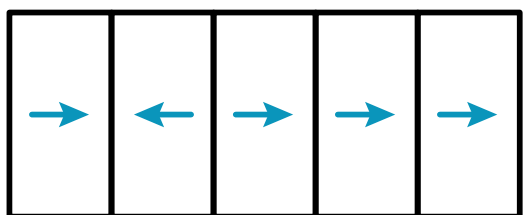

Varianten met geïntegreerd venster FIESTA 42 (van binnenuit gezien)

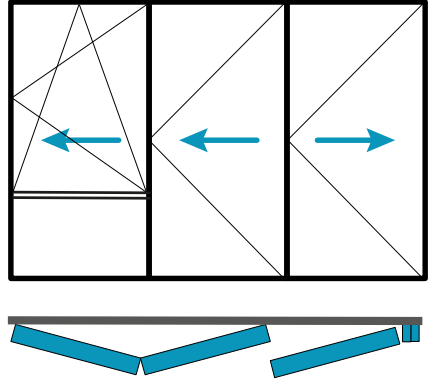
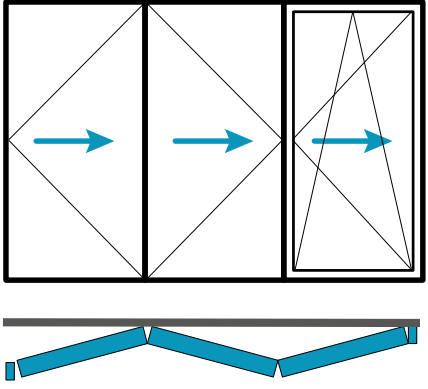
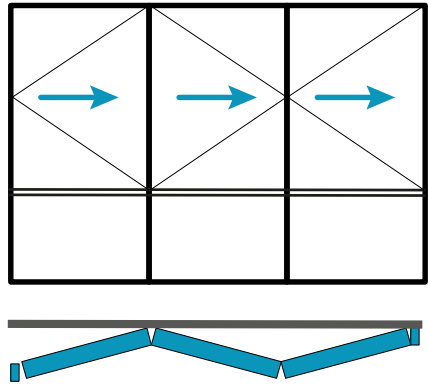
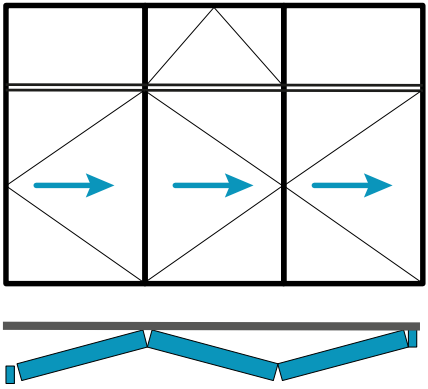
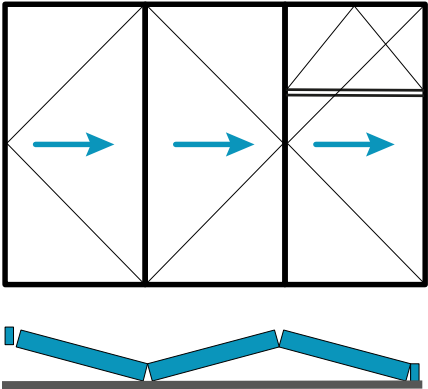
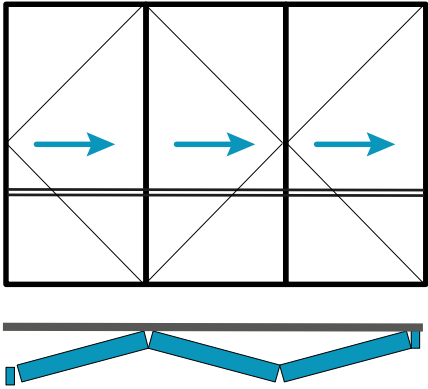

Speciale openingsvarianten (van binnenuit gezien)

90°-optie

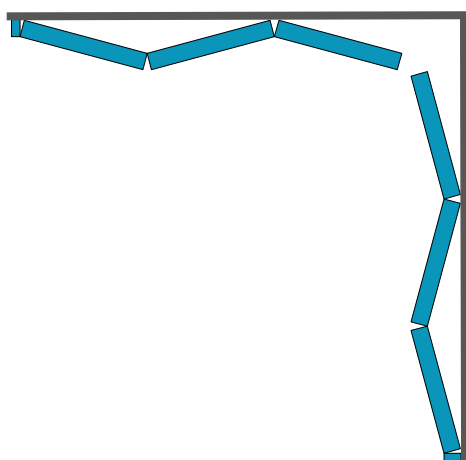
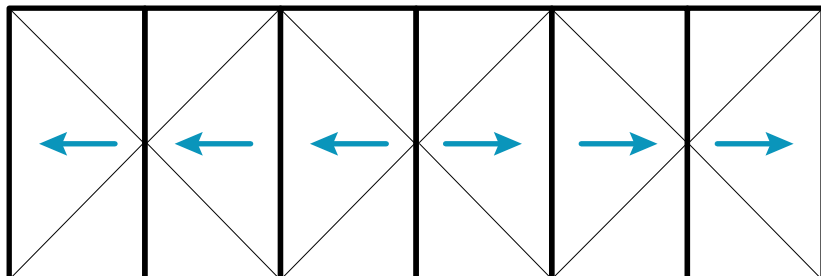

135°-optie

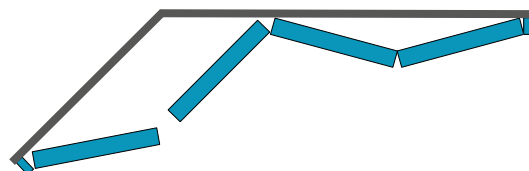
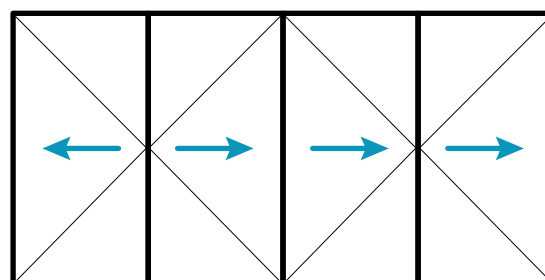

Info

Uw gebouw vereist een speciale constructie of u hebt hulp nodig bij de projectplanning?

Sunparadise helpt u een oplossing te vinden en een offerte voor complexe constructies te maken.

Neem daarvoor contact op met ons technisch team. Zij helpen u graag.

Greepvarianten



Standaard naar buiten openend



Loopdeur:

Bediening binnen:

FH: vlakke greep binnen

Bediening buiten:

PH: trekgreep

Kleur greep: F1 aluminium zilverkleurig

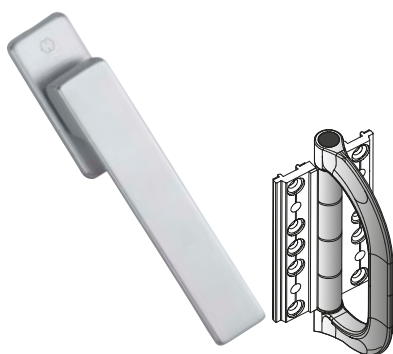

Vouwpakket:

Bediening binnen:

FH: vlakke greep binnen

ZGS: trekgreep op het scharnier

Kleur greep: F1 aluminium zilverkleurig

Kleur trekgreep: wit, grijs of zwart

Standaard naar binnen openend



Loopdeur:

FH: vlakke greep binnen

Kleur greep:

F1 aluminium zilverkleurig



Vouwpakket:

FH: vlakke greep binnen

Kleur greep:

F1 aluminium zilverkleurig

Opties



WH

Venstergreep 180°

Kleur greep:

F1 aluminium zilverkleurig



LWH

Venstergreep 180° afsluitbaar

Kleur greep:

F1 aluminium zilverkleurig



FHR / FHP

Vlakke greep

met uitsparing voor ronde cilinder of profielcilinder

Kleur greep:

F1 aluminium zilverkleurig



DH

Deurgreep "Binnen"

Kleur greep:

F1 aluminium zilverkleurig



DHR / DHP

Deurgreep "Binnen"
met uitsparing voor ronde cilinder
of profielcilinder

Kleur greep:
F1 aluminium zilverkleurig



DHSR / DHSP

Deurgreepgarnituur
met uitsparing voor ronde cilinder of
profielcilinder

Kleur greep:
F1 aluminium zilverkleurig



WFSR / WFSP

Venstergreepgarnituur:
Venstergreep 180° & vlakke greep
met uitsparing voor ronde cilinder of
profielcilinder

Kleur greep:
F1 aluminium zilverkleurig

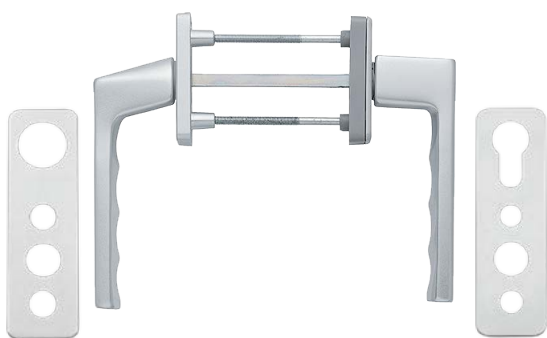

WHSR / WHSP

Venstergreepgarnituur:
Venstergreep 180°
met uitsparing voor ronde cilinder of
profielcilinder

Kleur greep:
F1 aluminium zilverkleurig



Gedetailleerde informatie over de grepen, greepcombinaties en cilinderdoorsnedes vindt u in het document "Greepdocumentatie".

FAQ met betrekking tot de vouwwand FIESTA 42

Hier vindt u meer informatie, details en antwoorden op veel gestelde vragen.

Voor welke toepassingen en situaties is de vouwwand FIESTA 42 geschikt?

Het systeem is uitstekend geschikt voor privégebruik als beglazing voor veranda's en terrasoverkappingen. Ook voor wat betreft restaurants en hotels is de vouwwand ideaal, omdat het hierdoor mogelijk is bijna het hele jaar buiten te zitten.

Welke openingsvariant wordt aanbevolen? Naar binnen of naar buiten openend?

Wij adviseren de vouwwand naar buiten openend te ontwerpen. Dit zorgt voor een extra versterking bij windbelasting en vocht. Bovendien hoeft de benodigde opbergruimte voor de vouwwanden dan niet in de ruimte opgenomen te worden. In principe zijn echter beide openingsvarianten mogelijk.

Met welke andere systemen is de vouwwand FIESTA 42 compatibel?

Omdat de profielen, afdichtingen en de accessoires hetzelfde zijn, is de vouwwand compatibel met de overige systemen van de "FIESTA 42-lijn". Samen met de vensters en deuren ontstaat er een op elkaar afgestemd compleet systeem.

Wordt aan de bovenzijde hangend of aan de onderzijde lopend aanbevolen?

Voor zover bouwkundig gezien mogelijk, adviseren wij om de installatie aan de bovenzijde hangend uit te voeren, omdat de loopwielletjes dan aanzienlijk minder vuil worden.

Maak gebruik van het brede Sunparadise-assortiment en ons altijd vakkundige advies. Meer informatie vindt u op

[sunparadise.com](https://www.sunparadise.com)